

## Saugnapfe mit Balg Serie VFX 20



Aus G-FLEX hergestellte Saugnapfe, einem Material mit Polyurethan-Basis, das sich durch zwei unterschiedliche Härten auszeichnet:

- Weichere Lippe mit 30 Shore und folglich mit einem ausgezeichneten Greifvermögen auch auf, wegen ihrer Porosität, relativ schwierigen Produkten, wie bei Papier und Karton.
- Balg mit 60 Shore, der dem Saugnapf Haltbarkeit und Reaktionsgeschwindigkeit verleiht.

Bei den verfügbaren Stützen kann ein Filter mit Edelstahlnetz und das selbstregelnde Ventil zur Steuerung des Vakuumflusses integriert werden.

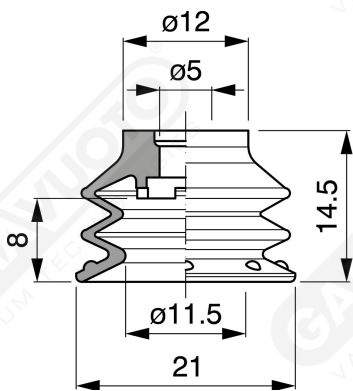

Art. VFX 20 35

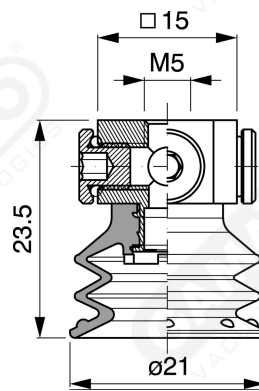

Art. VFX 20 00

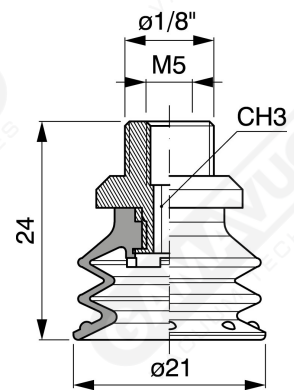

Art. VFX 20 20

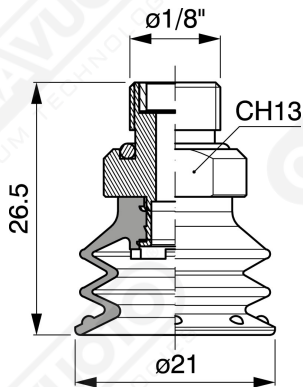

Art. VFX 20 60 ÷ 64

**Art. VFX 20 60**

mit Filter

**Art. VFX 20 61**

mit Filter und Ventil

**Art. VFX 20 63**

ohne Filter

**Art. VFX 20 64**

mit Ventil ohne Filter

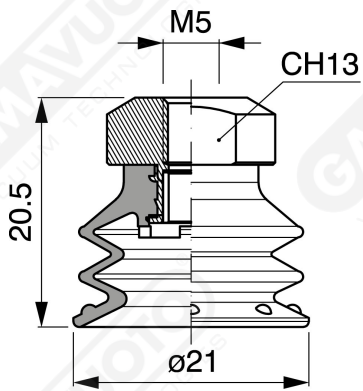

**Art. VFX 20 90**

mit Filter

**Art. VFX 20 91**

mit Ventil

**Art. VFX 20 93**

ohne Filter

**Art. VFX 20 90 ÷ 93**