

Bellows suction cups VES 64 series



Die Saugnapfe der VES-Serie sind die beste Lösung für das Handling von Plastiktüten und anderen Materialien.

Sie bestehen aus zwei separaten Teilen, die zusammen montiert sind. Die weiche Silikonlippe garantiert, dass der Saugnapf einen hervorragenden Halt auf den verformbaren Oberflächen hat, während der Körper mit mehr Falten mit größerer Härte eine hervorragende Spannungsfestigkeit gewährleistet.

In die verfügbaren Halter besteht die Möglichkeit, einen Edelstahlfilter und das Selbstdruckventil für die Vakuumflusststeuerung zu ergänzen.

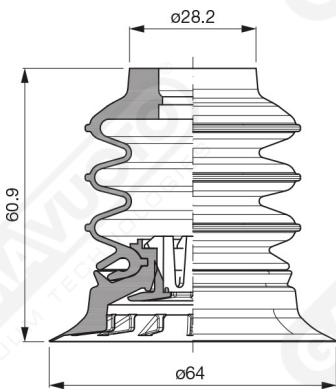

Art. VES 64 35

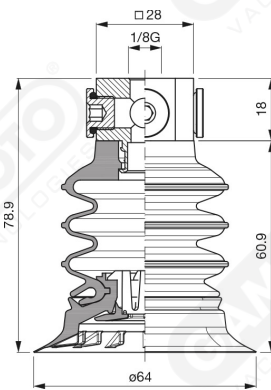

Art. VES 64 00

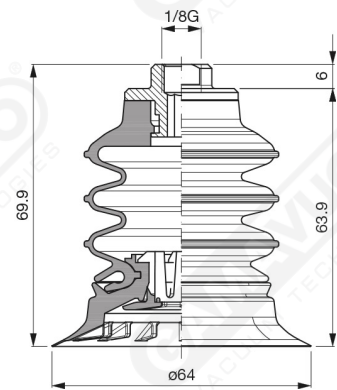

Art. VES 64 20

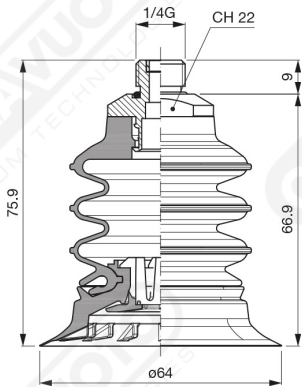

Art. VES 64 70 ÷ 73

Art. VES 64 70
mit Filter

Art. VES 64 73
ohne Filter

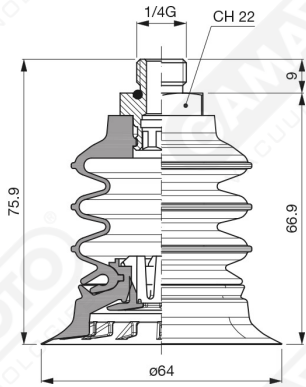

Art. VES 64 74

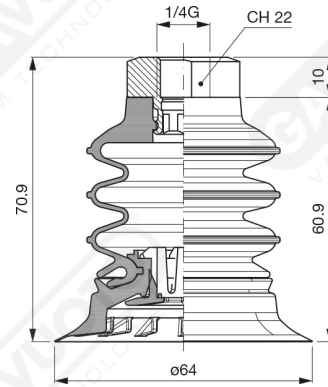

Art. VES 64 76

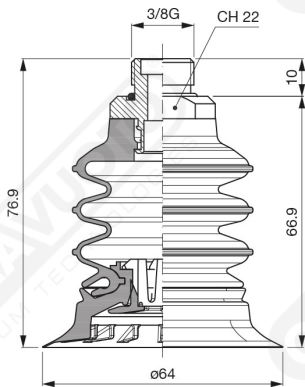

Art. VES 64 80 ÷ 83

Art. VES 64 80
mit Filter

Art. VES 64 83
ohne Filter

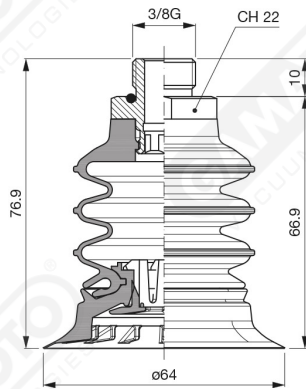

Art. VES 64 84

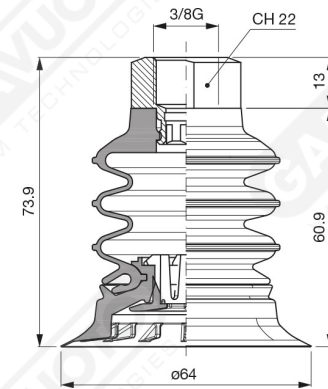

Art. VES 64 86

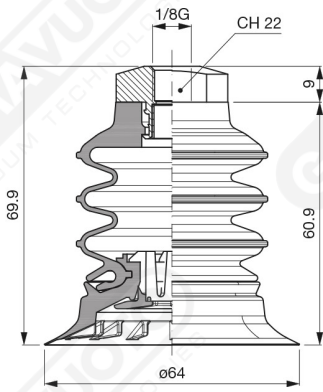

Art. VES 64 90

mit Filter

Art. VES 64 93

ohne Filter

Art. VES 64 90 ÷ 93

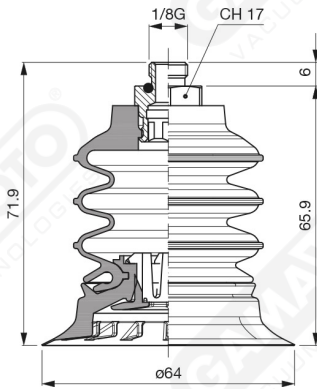

Art. VES 64 94

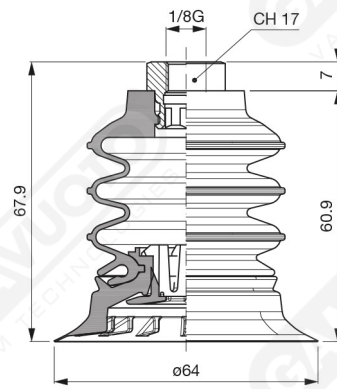

Art. VES 64 96